

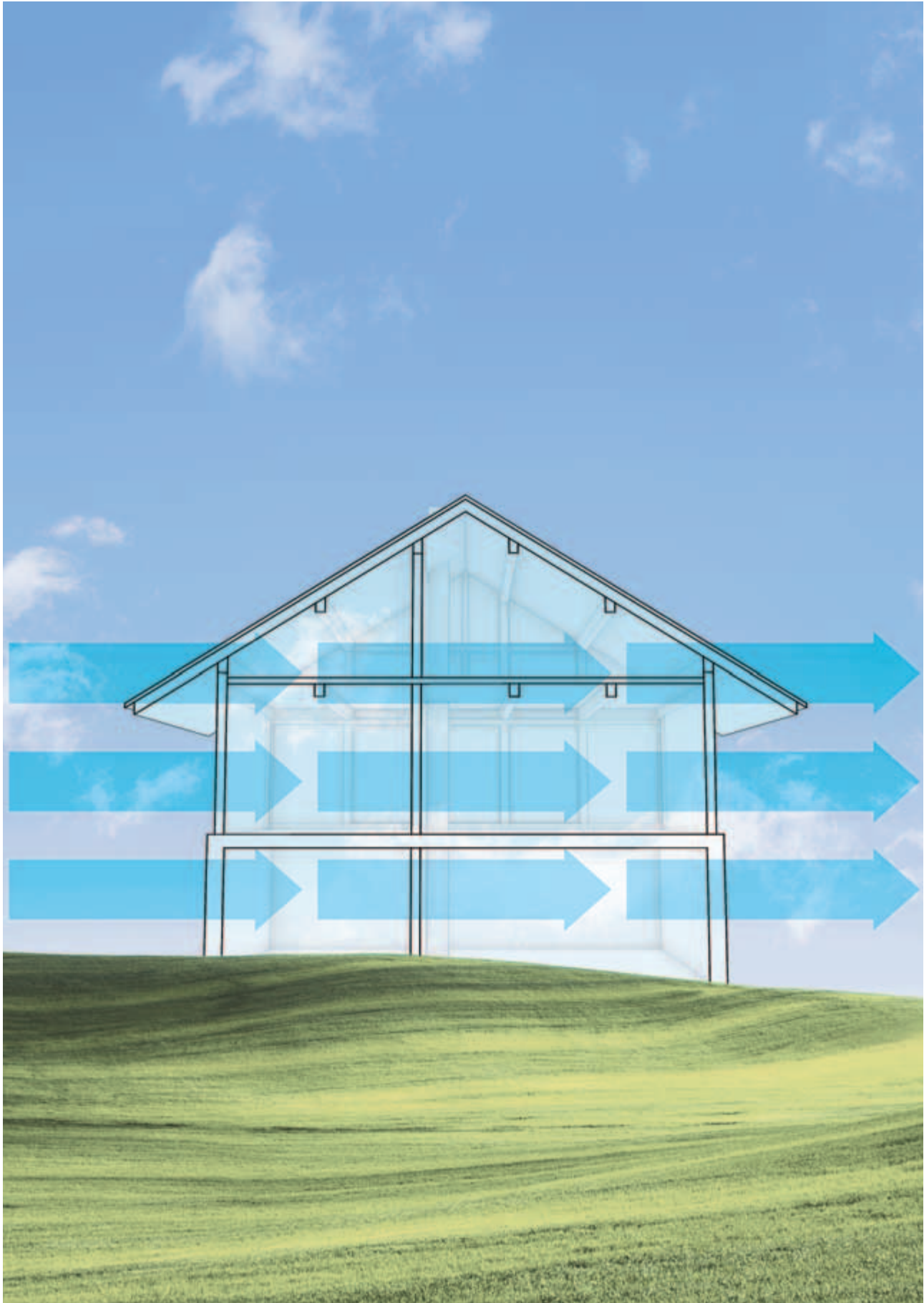

TECHNOLOGICKÝ PROSPEKT

Vetracie systémy **VITOVENT**

**Bytové vetracie
systémy**
Zákaznícke riešenie
pre novostavbu
a modernizáciu



Regulované vetranie obytných priestorov zaisťuje príjemnú klímu v miestnosti a chráni stavebný objekt.

Riadené vetranie obytných priestorov zabezpečuje pravidelnú výmenu vzduchu a tak jeho trvalo vysokú kvalitu v dome alebo v byte. Je to potrebné, pretože použitý vzduch obsahuje už iba málo kyslíka, ale o to viac iných látok, ako je oxid uhličitý a vodná para.

Kyslík je však pre ľudské telo životne dôležitý. Okrem toho vysoká kvalita vzduchu podporuje fyzický a duševný výkon a v neposlednom rade zaisťuje citeľný pocit pohody.

Čistota vzduchu je tiež meradlom kvality života a preto by mala byť vždy čo najvyššia.





6



8



28

6 ÚSPORA ENERGIE A OCHRANA KLÍMY

Riadené vetranie obytných priestorov prináša zdravú klímu a ochranu objektu.

8 CENTRÁLNE VETRANIE V NOVOSTAVBE

Zabudovanie vetracieho systému do nového rodinného domu, najmä v prípade nízkoenergetických a pasívnych domov sa už medzičasom stalo štandardom.

10 DECENTRÁLNE VETRANIE STARŠÍCH STAVIEB A MODERNIZÁCIA

Decentrálne vetracie zariadenie možno montovať do jednotlivých miestností.

14 ZARIADENIE PRE CENTRÁLNE VETRANIE

20 ROZVODY VZDUCHU

Spoľahlivý rozvod vzduchu cez praktický systém kanálov.

28 ZARIADENIE PRE DECENTRÁLNE VETRANIE



13



10



34



▲ Riadené vetranie obytných priestorov
prináša zdravú klímu a ochranu objektu. ▲

V minulých rokoch viedli prísnejšie stavebné predpisy k tomu, že najmä pri novostavbách domov a bytov dochádza k úsporám energií.

U starších stavieb dnes dosahuje ročná spotreba rodinného domu na vykurovanie cca. 200 kWh/m². Porovnateľná novostavba, postavená podľa dnešných

noriem a stavebných štandardov spotrebuje menej ako jednu štvrtinu z tohto množstva.

Použitím nových stavebných a izolačných materiálov sa dosahuje nepriechodná konštrukcia, ktorá už nezaručuje dostatočnú minimálnu výmenu vzduchu v obytných priestoroch.

Riadené vetranie obytných priestorov pre zachovanie kvality vzduchu v miestnosti

Pre zachovanie zdravia a pocitu pohody ako aj ochranu stavby je dostatočná výmena vzduchu skutočne nevyhnutná.

Riešenie ponúka vetrací systém: Zabezpečí potrebnú výmenu vzduchu a tiež vyreguluje v jednotlivých miestnostiach vlhkosť vzduchu. Systém takto zabráni tvorbe plesní a postará sa o kontrolovanú výmenu použitého vzduchu za vzduch čerstvý a prefiltrovaný, čo zabezpečí pohodovú klímu v miestnosti a ochranu objektu. Kontrolovaným odsávaním použitého vzduchu z priestorov, ako sú kúpeľňa, kuchyňa a WC dochádza tiež k priebežnému nahradzovaniu tohto vzduchu za vzduch z obývačky, detskej izby či spálne. Takto sa zabezpečí priebežne dobrá kvalita vzduchu.

V priemernom rodinnom dome dochádza k odovzdávaniu až 15 litrov vody (teda vlhkosti) do okolitého vzduchu. Je to množstvo, ktoré asi za minútu pretečie sprchou. Pri starších budovách vlhkosť kondenzuje na chladnejších miestach stien, čím môže dôjsť k tvorbe plesní.

V minulosti sme tento problém udržiavali pod kontrolou prirodzeným vetraním cez netesné dvere a okná.

No pri nízkoenergetických novostavbách a energeticky rekonštruovaných budovách sa už takého netesné miesta nevyskytujú.

Na zamedzenie škôd v dôsledku vlhkosti je potrebné riadené vetranie.

Legislatíva požaduje minimálnu výmenu vzduchu

Požiadavky noriem dokonca zaväzujú, aby stavebník zabezpečil minimálnu dostatočnú výmenu vzduchu. Obyvatelia sa cez deň spravidla nachádzajú mimo domov a tak potrebné vetranie vlastne ani neprebehne.

Vetrací systém je neustále v prevádzke a tak zabraňuje negatívnym vplyvom na samotných obyvateľov ako aj budovu.

Alergici môžu voľne dýchať

Alergici vedia skutočne oceniť systémy vetrania obytných priestorov: Vybavenie účinnými peľovými filtrami znižuje záťaž škodlivinami, takže títo ľudia menej trpia alergickými reakciami a aj oni môžu voľne dýchať čerstvý vzduch.

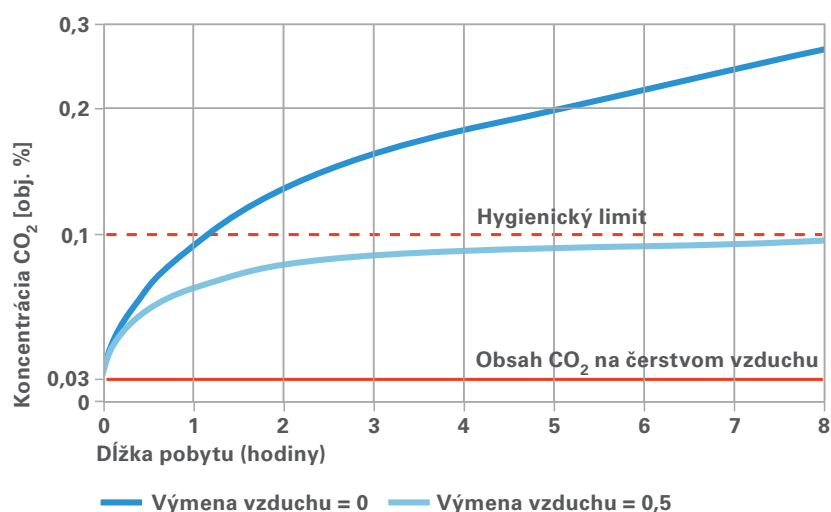

Koncentrácia CO₂ v obytných budovách

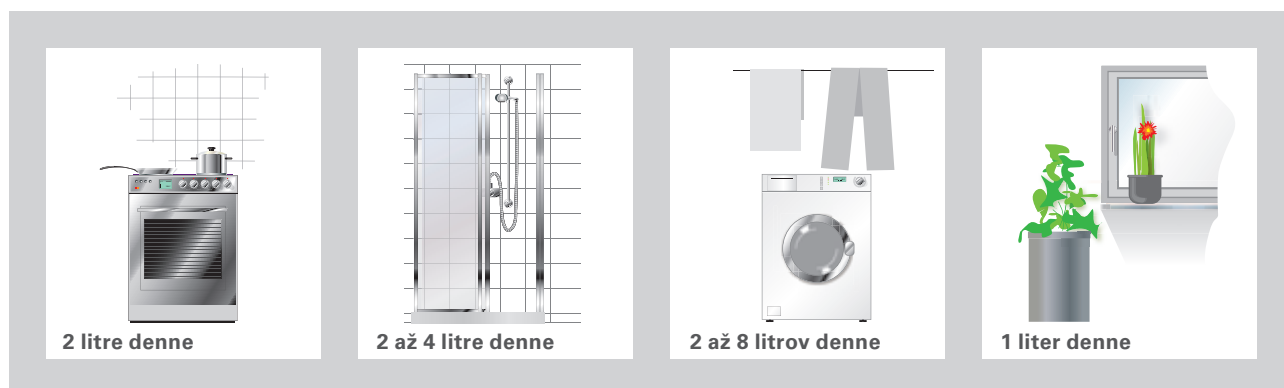

Tu dochádza k odparovaniu vlhkosti: V štvorčlennej domácnosti to môže byť až 15 litrov vody denne.



Centrálne vetranie v novostavbe

Moderné stavebné projekty sú často už vybavené vetracími systémami, čo vyžaduje na jednej strane dostatočnú izoláciu na dosiahnutie čo najefektívnejšej regulácie vlhkosti. Na strane druhej sa to považuje za zvýšený komfort a zhodnotenie danej nehnuteľnosti.

Vetranie obytných priestorov v rodinnom dome

Zabudovanie vetracieho systému do nového rodinného domu, najmä v prípade nízkoenergetických a pasívnych domov sa už medzičasom stalo štandardom.

V chladných mesiacoch sa takto nestráca teplo náhodným vetraním a priebežnou výmenou vzduchu dosiahneme rovnakú a stálu kvalitu vzduchu v miestnosti.

Rekuperácia tepla z odvádzaného vzduchu

Moderné vetracie systémy sú energeticky nenáročné: Výkonný výmenník tepla odoberie až 98 percent tepla z odvádzaného vzduchu a využije ho na ohrev čerstvého vzduchu privádzaného do miestnosti. Toto domácnostiam ušetrí značné výdaje na energie. Ďalším prínosom je zníženie emisií CO₂.

Každá novostavba vybavená vetracím systémom disponuje centrálnou jednotkou, ktorá cez systém kanálov zásobuje miestnosti čerstvým vzduchom. Tieto kanály sú väčšinou skryté v podhlade či integrované v stenách, pričom viditeľné sú spravidla len prieduchy/mriežky. Výmenu vzduchu reguluje vetracia jednotka automaticky.

Tichá prevádzka

Ďalšou výhodou centrálného bytového vetrania je tichá prevádzka. Z akustického pohľadu má hluk z centrálnych vetracích zariadení nízku hladinu, pretože sú jednotlivé komponenty systému vzájomne zladené. Pri vhodnom dimenzovaní a nastavení nevznikne žiadny hluk. Do vzduchových rozvodov je možné podľa potreby inštalovať tlmiče hluku.



Tepelné čerpadlo Vitocal 222-A s Vitovent 300-W: Centrálne vetracie systémy patria u novostavieb medzičasom už k štandardu.



Decentrálne vetranie starších stavieb a modernizácia

Energetická modernizácia starších budov kvôli rastúcim nákladom neustále napreduje. Svojím obyvateľom tieto budovy ponúkajú nový komfort: Napríklad nové a energeticky účinnejšie okná a dvere, izolované fasády či nový vykurovací systém s komfortnou prípravou teplej vody.

Riziká modernizácie

Takáto modernizácia však znamená aj to, že sú tieto staršie budovy potom až tak dokonale utesnené, že už nie je zabezpečená dostatočná výmena vzduchu. Dôsledkom je potom zvýšená vlhkosť vzduchu v miestnostiach, ktorá práve v domoch s izolovanými fasádami môžu viesť k tvorbe plesní. Ohrozené miesta sú najmä stropy v miestnostiach, ktoré priliehajú k obvodovým stenám a na ktorých dochádza ku kondenzácii vlhkosti.

Centrálny vetrací systém u starších budov väčšinou nepripadá do úvahy, lebo chýba miesto na inštaláciu potrebných vzduchových kanálov. Vhodným riešením je decentrálny systém s rekuperáciou tepla.

Individuálne vetranie miestností

Decentrálne vetracie zariadenia možno montovať do jednotlivých miestností. Inštalácia vyžaduje iba stenový prestup resp. otvor cez obvodovú stenu danej miestnosti a elektrické pripojenie 230 V. U tohto systému nie je nutné inštalovať žiadne vetracie kanály.

V miestnostiach je možné inštalovať viacero takýchto zariadení úplne nezávisle od seba.

Sú ideálne na dosiahnutie požadovanej minimálnej výmeny vzduchu v miestnosti a tým aj patričnej pohody. Tieto zariadenia dokážu rekuperovať až 90 percent tepla z odpadového vzduchu.



Inštalácia modelu Vitovent 100-D pri okne

Na čom skutočne záleží, je spoľahlivá technika s dlhou životnosťou

Vetracie systémy od firmy Viessmann sa vyznačujú inovatívnou technikou, dlhou životnosťou, spoľahlivosťou a mimoriadne nízkou hlučnosťou. So svojou rôznorodou výbavou sú pružne použiteľné na najrôznejšie aplikácie v oblasti novostavieb alebo na modernizáciu stávajúcich budov.

Prehľad technológií a funkcií:

Regulácia CO₂ a vlhkosti

Vzduch vnímame ako čerstvý vtedy, keď je koncentrácia CO₂ pod 0,1 objemových percent a ak je vzduch podľa možnosti bez zápachu. Na zaistenie príjemnej a zdravej klímy v miestnosti zabezpečujú systémy Vitovent priebežnú výmenu vzduchu, odstraňujú zápach a škodliviny – pričom v závislosti od aktuálnej vlhkosti vymieňajú niekedy menšie, inokedy väčšie množstvá vzduchu (podľa vlhkosti vonkajšieho vzduchu či počasia) a tým odvádzajú vlhkosť z obytných priestorov preč.

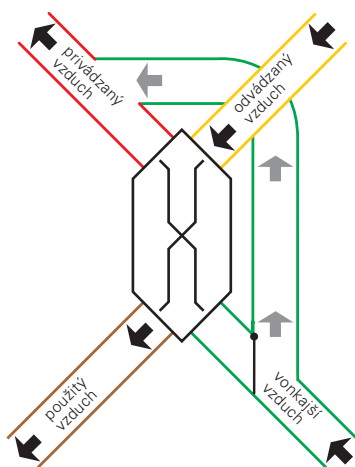

Funkčný princíp integrovanej obtokovej klapky: Čerstvý vonkajší vzduch (zelená) je vedený okolo protiprúdneho výmenníka tepla.

Funkcia obtoku v lete chladí

V teplom ročnom období sa v závislosti od vonkajšej a vnútornej teploty používa čerstvý nočný vzduch na chladenie obytných priestorov. Za týmto účelom je vonkajší vzduch vedený pomocou funkcie tzv. obtoku mimo protiprúdny výmenník tepla. U typov Vitovent 300-W a Vitovent 300-F sú obtokové klapky ovládané automaticky podľa vonkajšej teploty.

Protiprúdy výmenník tepla na rekuperáciu tepla

Na princípe protiprúdu dokáže výmenník tepla využiť až 98 percent tepla z odvádzaného vzduchu na ohrev vzduchu privádzaného. Tým šetrí vykurovaciu energiu a má to aj priaznivý ekologický dopad.

Vykurovanie pasívneho domu teplým vzduchom

V pasívnom dome možno prevádzkovať kombináciu Vitovent 300-F s kompaktným tepelným čerpadlom Viessmann ako vzduchové vykurovanie. Na temperovanie je v rámci príslušenstva k dispozícii hydraulický vykurovací výmenník s výkonom do 2,5 kW. Okrem toho je pri type Vitovent 300-F aj voliteľný akumulčný zásobník vykurovacej vody s objemom 25 litrov.

Objemový prietok vzduchu pre konštantnú výmenu vzduchu

Znečistené filtre znamenajú aj zvýšený odpor prietoku vzduchu. Aby bol vždy zabezpečený prívod a odvod vzduchu potrebný pre pocit pohody – centrálné vetracie systémy zabezpečia automatické vyváženie prietokov vzduchu.

Centrálné vetracie systémy sú vybavené reguláciou pre konštantný objemový prietok. Týmto je zabezpečené, že aj pri rôznych stupňoch znečistenia filtrov bude dodávaný potrebný objemový prietok vzduchu.

Automatické monitorovanie filtrov

Integrované filtre spĺňajú náročné požiadavky. Zo vzduchu musia tieto spoľahlivo odfiltrovať prach aj peľ. Vitovent 300-F a Vitovent 200-D sú vybavené sériovo integrovaným peľovým filtrom. Pre ostatné vetracie zariadenia sú voliteľne k dispozícii (filtre triedy F7).

Plynulosť prevádzky vyžaduje pravidelnú výmenu filtrov. Ich aktívne monitorovanie zavčas upozorní na nutnosť ich výmeny.

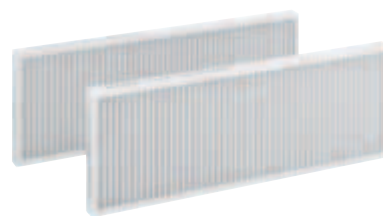

Prach a peľ sú spoľahlivo filtrované.

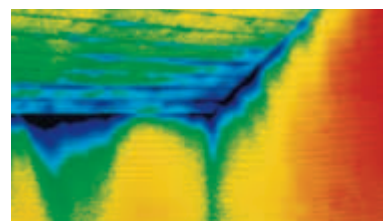

Tepelný obraz rohu miestnosti – tu môže kondenzovať voda

Vetracie systémy Vitovent s rekuperáciou tepla



Centrálne a decentrálne vetracie systémy v novostavbách aj pri rekonštrukciách – ideálne riešenie pre všetky aplikácie. Zariadenia sa používajú na vetranie jednotlivých miestností až po veľké bytové jednotky do 440 m².

**VITOVENT 300-W**

Nástenný vetrací systém so spätným získavaním tepla.
Max. objemový prietok vzduchu:
225 alebo 400 m³/h
Miera rekuperácie: až 99 %
[Strana 16](#)

**VITOVENT 200-W**

Nástenný vetrací systém s rekuperáciou tepla.
Max. objemový prietok vzduchu:
300 m³/h
Miera rekuperácie: až 90 %
[Strana 17](#)

**VITOAIR FS**

Plochý vetrací systém s entalpickým výmenníkom tepla.
Max. objemový prietok vzduchu:
300 m³/h
Miera rekuperácie: až 80 %
[Strana 18](#)

**VITOVENT 200-C**

Podstropný vetrací systém so spätným získavaním tepla.
Max. objemový prietok vzduchu:
200 m³/h
Miera rekuperácie tepla: až 90 %
[Strana 19](#)

**Systémy rozvodu vzduchu pre bytové vetracie jednotky Vitovent**

Na rozvod privádzaného a odvádzaného vzduchu v budove
[Strana 20](#)

Centrálne vetracie systémy Vitovent

Uzavreté miestnosti by sa mali pravidelne vetrať otváraním okien. Avšak vo väčšine prípadov sa vetrá skôr len z času na čas: Ak sa vetrá príliš často, dochádza ku strate drahšej vykurovacej energie; pri zriedkavom vetraní sa nedostatočne odvádza vlhkosť a vzduch v miestnosti začnete pociťovať ako nepríjemný.

Zabrániť plesni, chrániť stavebný objekt

Vlhký vzduch v miestnosti je jedným z hlavných dôvodov napadnutia plesňou. Pleseň môže poškodiť zdravie obyvateľov a trvalo poškodí stavebný objekt. Investícia do systému vetrania obytných priestorov je výhodnejšia ako odstraňovanie škôd na budove spôsobených plesňou.

Alergici sa môžu nadýchnuť

Systém vetrania obytných priestorov Vitovent umožňuje osobám trpiacim alergiou voľne dýchať. Filtračný systém s účinným, voliteľne dostupným peľovým filtrom (F7) čistí privádzaný vzduch od alergénov a škodlivých látok. Rast, šírenie roztočov a plesní sa výrazne obmedzuje a vytvára sa vnútorná klíma bez dráždivých látok.

Tichá prevádzka

Ďalšia výhoda centrálneho bytového vetrania sa týka prevádzky. Hladina hluku centrálneho bytového vetrania je veľmi nízka, pretože jednotlivé komponenty systému sú navzájom zladené. Pri zodpovedajúcom dimenzovaní a nastavení vedenie vzduchu nespôsobuje hluk. Všetky centrálne vetracie systémy pre obytné priestory Vitovent sú vybavené tichými a účinnými ventilátormi s konštantným objemovým prietokom. Pre zvlášť citlivé priestory sa dajú do jednotlivých vzduchových vedení inštalovať tlmiče hluku.

Vychutnajte si bezpečnosť a pokoj

Vďaka kontinuálnej výmene vzduchu umožnenej systémom Vitovent stačí otvárať okná skutočne len na čistenie. To nielen zaisťuje zvýšenú bezpečnosť proti vlámaniu, ale vonku zostáva aj hluk z ulice.

Prirodzené temperovanie

V teplom ročnom období možno kompletne obísť výmenník tepla systému Vitovent pomocou integrovanej automatickej obtokovej klapky. Tento okruh s reguláciou teploty umožňuje v noci chladnému vonkajšiemu vzduchu vstupovať do miestností a zabezpečuje príjemnú sviežosť.

Spätné získavanie tepla

Bytové vetracie jednotky Vitovent využívajú v závislosti od zariadenia až 99 percent tepla obsiahnutého v odvádzanom vzduchu a vďaka krížovému protiprúdovému výmenníku tepla zohrievajú studený vonkajší vzduch. To šetrí energiu a náklady na vykurovanie po celý rok. Entalpický výmenník tepla sa môže použiť ako možnosť nielen na regeneráciu tepla, ale aj vlhkosti v zimných mesiacoch.

Veľmi pohodlná obsluha

Vetracie jednotky Vitovent sa dajú priamo pripojiť na reguláciu tepelného čerpadla.

MOŽNÉ SÚ TIETO SPÔSOBY OBSLUHY:

- prostredníctvom regulačnej jednotky tepelného čerpadla Vitotronic 200, typ WO1C (ak je rekuperačná jednotka pripojená na tepelné čerpadlo)
- prostredníctvom obslužnej jednotky vetrania, typ LB1 (komfortne s grafickým displejom)



Obsluha vetracieho systému Vitovent 300-W prostredníctvom regulačnej jednotky tepelného čerpadla Vitotronic 200, typ WO1C



Intuitívna a rýchla obsluha prostredníctvom internetovej aplikácie ViCare systémovo pripojenej s tepelným čerpadlom Viessmann

Vitovent 300-W

Systém vetrania obytných priestorov Vitovent 300-W kontinuálnou výmenou vzduchu zabezpečuje príjemnú a zdravú klímu v miestnostiach a odstraňuje zápach a škodlivé látky. S výkonom až 400 m³/h je tento systém vhodný na použitie v jedno- a dvojgeneračných domoch s obýtnou plochou 320 až 440 metrov štvorcových.

Konštantný objemový prietok a regulácia vyváženia udržiavajú prúd vzduchu konštantný nezávisle od statického tlaku a umožňujú rýchle a jednoduché nastavenie objemových prietokov prostredníctvom diaľkového ovládania.



VITOVENT 300-W

- 1 Obtoková klapka
- 2 Protiprúdové ventilátory s meraním objemového prietoku prostredníctvom vrtnúkového anemometra
- 3 Filter odvádzaného vzduchu
- 4 Predhrievací register
- 5 Protiprúdový výmenník tepla
- 6 Filtre privádzaného vzduchu

VÝHODY NA PRVÝ POHLED

- + Vysoká inteligencia regulácie a nízka náročnosť inštalácie
- + Takmer nehučná prevádzka zariadenia
- + Veľmi vysoký stupeň rekuperácie tepla znižuje tepelné straty pri vetraní na minimum a znižuje náklady na vykurovanie
- + Pohodlné ovládanie prostredníctvom regulácie tepelného čerpadla alebo obslužnej jednotky vetrania

Technické údaje viď strana 35



Obslužná jednotka vetrania, typ LB1

Vitovent 200-W

Centrálny systém vetrania obytných priestorov Vitovent 200-W pomôže. Tento systém kontinuálne vymieňa vzduch a zabezpečuje príjemnú a zdravú klímu v miestnostiach. Súčasne sa odstraňuje zápach a škodlivé látky.

Filtračný systém tiež čistí privádzaný vzduch od alergénov. Podstatne sa redukuje vnášanie peľu, roztočov a spór z vonkajšieho vzduchu a tým sa vytvára neдрáždivá klíma nevyhnutná pre alergikov.

V teplom ročnom období možno obísť výmenník tepla systému Vitovent 200-W pomocou integrovanej automatickej obtokovej klapky. Tento okruh s reguláciou teploty umožňuje v noci chladnému vonkajšiemu vzduchu vstupovať do miestností a zabezpečuje príjemnú sviežosť.



VITOVENT 200-W

- 1 Obtoková klapka
- 2 DC ventilátory s dozadu zahnutými lopatkami
- 3 Filter odvádzaného vzduchu
- 4 Predhrievací register
- 5 Protiprúdový výmenník tepla
- 6 Filter privádzaného vzduchu

VÝHODY NA PRVÝ POHLAD

- + Energeticky úsporná prevádzka s DC ventilátormi
- + Integrovaný predhrievací register (regulovaný podľa potreby)
- + Úspora nákladov na vykurovanie vďaka spätnému získavaniu tepla
- + Vyvážená regulácia vlhkosti zabraňuje napadnutiu plesňou a poškodeniu stavby
- + Pohodlná obsluha prostredníctvom regulačnej jednotky Vitotronic 200 pripojeného tepelného čerpadla (aj cez spoločné diaľkové ovládanie), alebo priamo na prístroji

Technické údaje viď strana 35



Komfortná obsluha systému Vitovent 200-W prostredníctvom regulačnej jednotky Vitotronic pripojeného tepelného čerpadla

Vitoair FS

Integrácia systémov

Vitoair FS je kompatibilný s novou elektronickou platformou Viessmann One Base a dá sa bez problémov kombinovať s tepelnými čerpadlami Vitocal. Kedykoľvek je tiež možné doplnenie o fotovoltaické zariadenie Vitovolt a batériový systém Vitocharge VX3 pre vlastnú výrobu elektriny. Vitoair FS a Vitocal sa takto dajú prevádzkovať takmer nezávisle od verejnej siete.

S aplikáciou ViCare môže používateľ kedykoľvek pohodlne riadiť svoj kompletný energetický systém.

Kompaktné, tiché a výkonné

So svojou nízkou konštrukčnou výškou 248 milimetrov a maximálnym objemovým prietokom vzduchu 300 m³/h je Vitoair FS nielen nezvyčajne ploché, ale tiež kompaktné zariadenie. Okrem toho sa vyznačuje mimoriadne tichou prevádzkou pri vysokom výkone.

Optimálna kvalita vzduchu v miestnosti

Špeciálna polymérová membrána rekuperačného entalpického výmenníka tepla v systéme Vitoair FS umožňuje späťne získavať nielen teplo, ale aj vlhkosť. To zaisťuje príjemnú atmosféru v miestnosti a prispieva k pocitu pohody.

Molekuly vodnej pary obsiahnuté v odvádzanom vzduchu difundujú cez membránu a sú absorbované vonkajším vzduchom na strane privádzaného vzduchu. Takto je možné obmedziť príliš suchý alebo príliš vlhký vzduch v miestnosti. Vitoair FS je hygienicky dokonalým riešením, pretože polymérová membrána zabraňuje prenášaní vírusov, plesní a baktérií.

Jednoduchá inštalácia a uvedenie do prevádzky

Zariadenie je možné inštalovať flexibilitne: Pod stropom, na stene alebo ležato na povale. Obsadenie hrdiel sa dá prispôsobiť príslušným podmienkam. Systém rozvodu vzduchu Click & Go presvedča svojou jednoduchou a bezpečnou montážou. Nevyžaduje sa odvádzanie kondenzátu.

Voliteľne sa dá umožniť odbornému partnerovi diaľkové monitorovanie, aby sa porucha dala odstrániť okamžite online alebo rýchlym zásahom servisného personálu.

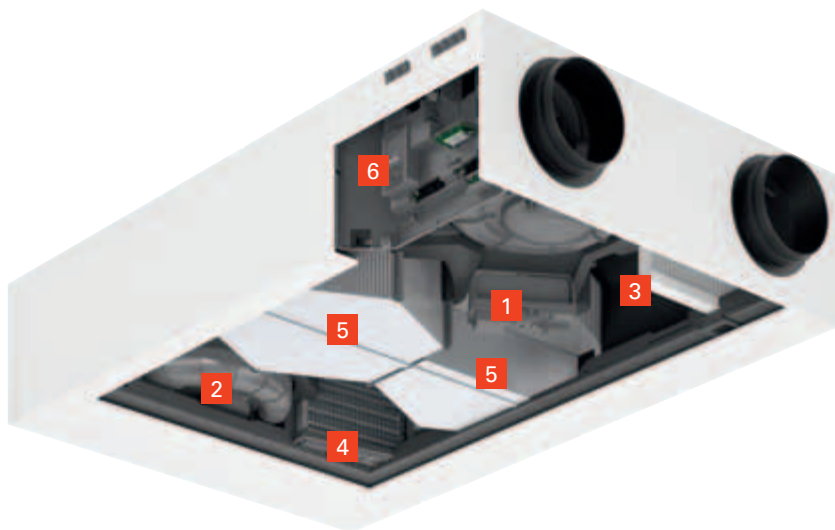

VÝHODY NA PRVÝ POHĽAD

- + Nízke náklady na energiu vďaka vysokému stupňu spätného získavania tepla
- + Nízke náklady za elektrickú energiu vďaka nízkemu príkonu
- + Nízka priestorová náročnosť, napr. umiestnenie v stropnom podhlade
- + Tepelný komfort a zdravá klíma v miestnosti
- + Vyvážená rovnováha vlhkosti zabraňuje vzniku plesní a poškodeniu stavby
- + Väčšia bezpečnosť pred vlámaním a ochrana pred hlukom vďaka zatvoreným oknám
- + Filtrovanie vonkajšieho vzduchu – dôležité pre alergikov
- + Ovládanie systému prostredníctvom aplikácie ViCare (diaľkové ovládanie voliteľne)
- + Systém rozvodu vzduchu je možné pripojiť vpravo alebo vľavo
- + Nie je potrebný odvod kondenzátu

Technické údaje viď strana 36

VITOAIR FS

- 1 Obtoková klapka
- 2 EC ventilátor s meraním objemového prietoku
- 3 Filter
- 4 Predhrievací register
- 5 Entalpický výmenník tepla
- 6 Doska plošných spojov



Aplikácia ViCare
Ovládanie kompletného energetického systému

Vitovent 200-C

Vitovent 200-C je kompaktná vetracia jednotka do bytov, rodinných domov a existujúcich budov.

Vzduchový výkon zariadenia maximálne 200 m³/h umožňuje pohodlné vetranie a odvetrávanie obytných plôch s rozlohou až 120 m².

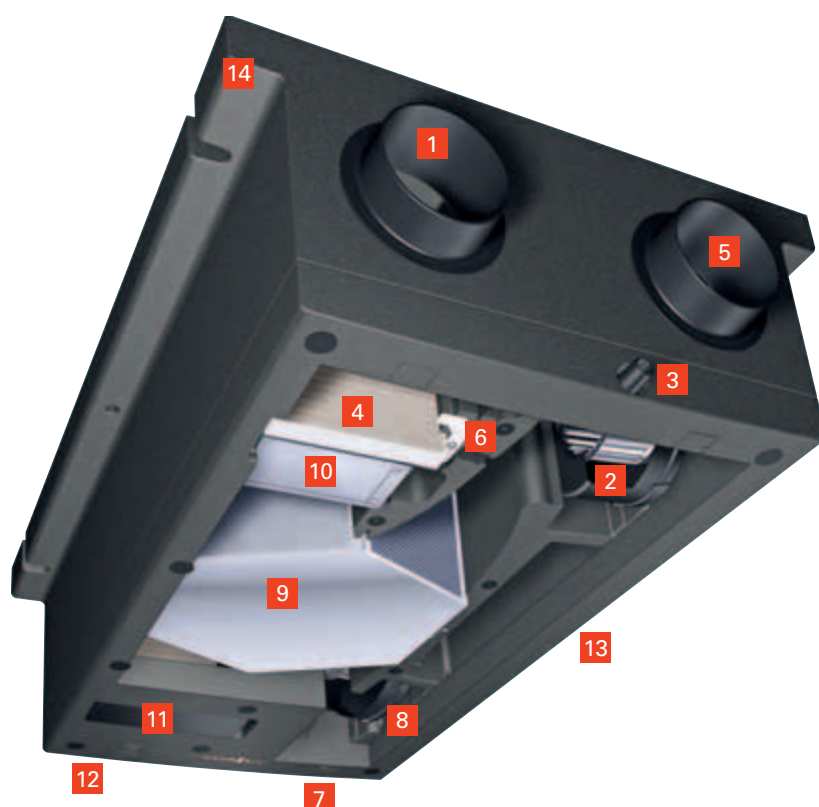

VITOVENT 200-C

- 1 Privádzaný vzduch
- 2 Radiálny DC ventilátor na odvádzaný vzduch
- 3 Záchytná vaňa na kondenzát a odtok
- 4 Filter privádzaného vzduchu
- 5 Odsávaný vzduch
- 6 Zásuvné miesto pre predhrievací register (príslušenstvo)
- 7 Privádzaný vzduch
- 8 Radiálny DC ventilátor pre privádzaný vzduch
- 9 Protiprúdový výmenník tepla
- 10 Obtok letného vzduchu
- 11 Filter odvádzaného vzduchu (s krytom)
- 12 Odvádzaný vzduch
- 13 Oblasť elektrického pripojenia
- 14 Integrované upevňovacie lišty

VÝHODY NA PRVÝ POHĽAD

- + Flexibilné použitie
- + Kompaktné vetracie zariadenie, s nízkou konštrukčnou výškou len 30 cm, pre nástennú alebo stropnú montáž do výklenkov alebo do stropných podhládov
- + Cenovo výhodný prepínač stupňov na jednoduchú obsluhu
- + Modulovaný obtok na pasívne temperovanie vzduchu a ochranu proti mrazu v zime
- + Zariadenie dostupné aj s entalpickým výmenníkom tepla (príslušenstvo), pre spätné získavanie vlhkosti

Technické údaje viď strana 36



Obslužná jednotka vetrania, typ LB1



Prepínač stupňov na jednoduchú obsluhu

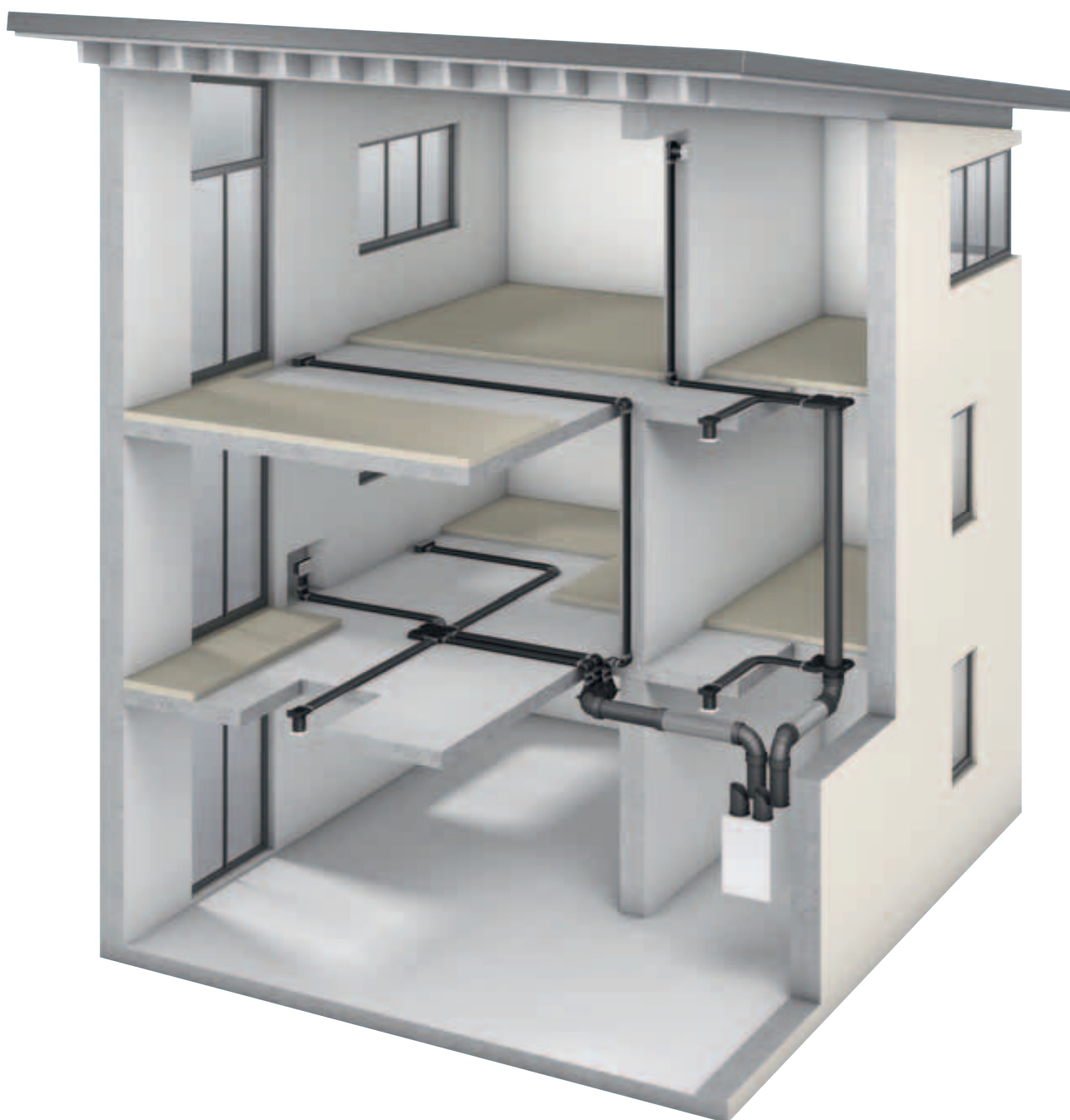

Spoločné rozvody vzduchu pre vetracie jednotky Vitovent na distribúciu privádzaného a odvádzaného vzduchu v budove

Systém rozvodu vzduchu predstavuje univerzálne riešenie pre všetky centrálné vetracie systémy Vitovent. Tento systém sa skladá len z 19 hlavných multifunkčných komponentov, ktoré je možné vzájomne kombinovať.

Jednoduché plánovanie a inštalácia

Systém len 5 cm vysokých plochých kanálov sa napr. inštaluje priamo na strop hrubej stavby. Všetky časti možno spájať bez použitia náradia, nakoľko bezpečne a trvalo zapadnú do potrebnej polohy. Na inštaláciu do podhľadov sú vhodné kanály s kruhovým prierezom. Prechod od plochého ku kruhovému kanálu a späť značne uľahčuje vhodný adaptér.

Inštalácia na strope je takto možná rýchlo aj po ukončení fázy hrubej stavby. Kanál s kruhovým prierezom by sa mal napláňovať ešte pred dokončením

hrubej stavby. V každom prípade je možné pružný rozvodný plochý systém inštalovať aj v podlahe.

Môžete si vybrať – biela farba či nerez

V prípade nenápadných krytov vzduchových výduchov má užívateľ možnosť voľby medzi neutrálnou bielou a nerezovou farbou.

Hladké plochy zabraňujú tvorbe usadenín

Hladké vnútorné povrchy zabraňujú znečisteniu systému kanálov, ako aj vstupných, či výstupných ventilov. Rozvod vzduchu je hygienicky nezávadný. V prípade potreby je možné systém jednoducho vyčistiť cez integrované revízne otvory.



Prestup cez vonkajšiu stenu



Prestup cez strechu pre odvádzaný vzduch

UCELENÝ SERVIS VIESSMANN

Na požiadanie ponúka Viessmann možnosť návrhu rozvodov a veľkosti rekuperačnej jednotky Vitovent:

- Výpočet potrebného množstva vzduchu
- Výpočet škrtiacich klapiek na predbežné nastavenie jednotlivých objemových prietokov
- Podrobný návod na inštaláciu
- Uvedenie do prevádzky
- Vyregulovanie



Systém rozvodu vzduchu Click & Go
– dostupný ako kruhový alebo plochý kanál



Systém rozvodu vzduchu Click & Go
Rýchla a bezpečná montáž vďaka integrovaným tesneniam a fixácii kanálu

Nový systém rozvodu vzduchu Click & Go pre centrálné systémy vetrania obytných priestorov presvedča svojou jednoduchou a bezpečnou montážou. Všetky konštrukčné prvky sledujú jednotný, prietokovo optimalizovaný dizajnový koncept.

Optická kontrola pevného usadenia

Tvarovky sú vybavené integrovaným tesnením. Časovo náročné vkladanie potom nie je potrebné. Fixačná konzola z nehrdzavejúcej pružinovej ocele na tvarovkách zaisťuje bezpečné uchytienie. Drobné diely, ako sú tesnenia a upevňovací materiál, sa nestratia a nezabudnú. A odborný partner profituje z vysokej časovej úspory.

Všetky tvarovky majú priezorník. Tesnenie sa farebne výrazne odlišuje od tvarovky a vzduchového kanálu a chybné pripojenie je preto opticky dobre rozpoznateľné. Pripojenie je bezpečné, keď tesnenie zmizne kompletne v tvarovke a nie je ho vidno.

V prípade chybné montáže na stavenisku sa dá spojenie uvoľniť bez dodatočného náradia a znovu bezpečne spojiť.

Dostupné ako kruhový alebo plochý kanál

Kruhové aj ploché kanály sú maximálne flexibilné. Na rozdiel od bežných systémov sa dajú ľahko realizovať tesne polomery ohybu. Nový systém sa vyznačuje vysokou pochôdznu odolnosťou. Hladká antistatická antibakteriálna modrá vnútorná stena spĺňa nielen maximálne hygienické požiadavky, ale slúži aj ako poznávací znak.

VÝHODY NA PRVÝ POHLAD

- + Rýchla a šikvná montáž Click & Go vďaka integrovaným tesneniam
- + Priezorník pre zreteľne rozpoznateľné bezchybné spojenia
- + Jednoduché skrátenie pomocou tlačných značiek
- + Flexibilné riešenia pre novostavby a modernizácie
- + Kompletne kompatibilné kruhové a ploché kanály a systémové komponenty
- + Jednoduché plánovanie s plánovacím nástrojom Vitoair Planner
- + Prietokovo optimalizovaný dizajn pre nehučnú prevádzku
- + Antistatické a antibakteriálne vnútorné steny pre maximálny hygienický štandard

Symetrickým plochým kanálom s rozmermi 140 x 50 milimetrov možno prepravovať viac vzduchu vďaka voľnému vzduchovému prierezu s optimalizovaným prúdením. Tento kanál je vhodný na inštalovanie do podlahových konštrukcií, stien alebo stropných podhládov, do novostavieb aj do sanácií.

Značky na kruhových a plochých kanáloch umožňujú rýchle stanovenie požadovanej dĺžky.

Kompatibilita medzi rúrou s kruhovým priemerom a plochým kanálom a so všetkými komponentmi v rozvodnej sieti vzduchu je zabezpečená. Viessmann takto ponúka rôznorodé možnosti použitia a vysokú mieru flexibility pri novostavbách a pri sanáciách.

Jednoducho od plánovania či projektovania až po montáž

S novým webovým plánovacím nástrojom Vitoair Planner je možné navrhnuť zariadenie takmer na každom koncovom zariadení. Vytvorenie budovy a nadiemňovania ideálneho systému vetrania bytových priestorov je možné intuitívne pomocou niekoľkých kliknutí. Automatické zostavenie a integrovaný výpočet tlakovej strany zaručujú bezpečnosť plánovania. Požadovaný materiál sa potom dá preniesť priamo do onlinového objednávkového systému a objednať.

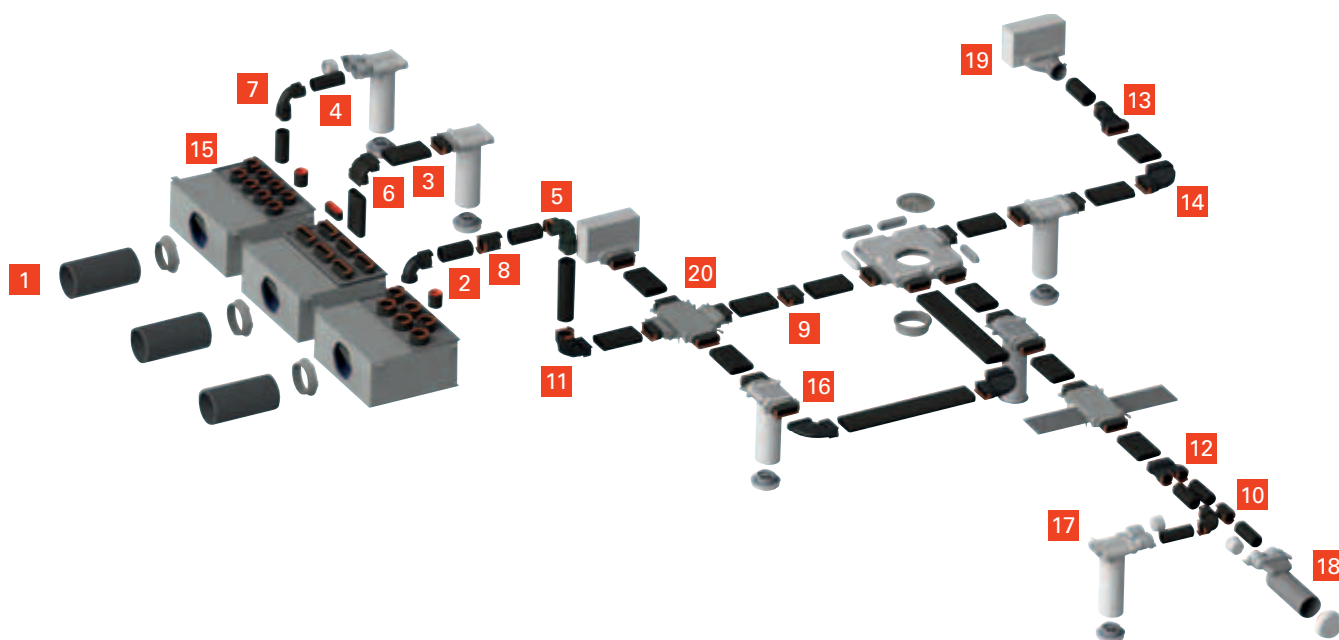

- | | | |
|-----------------------------------|--|--|
| 1 Rúra EPP | 8 Spojovací prvok pre kruhový kanál DA90 | 15 Pripojovacia doska DA75/DA90/modulárna |
| 2 Kruhový kanál DA90 | 9 Spojovací prvok pre plochý kanál | 16 Obojstranný prechod na napojenie ventilov F50 |
| 3 Plochý kanál 133 x 52 mm | 10 Spojovací prvok pre kruhový kanál DA75 | 17 Prechod jednostranný na napojenie ventilov R75 |
| 4 Kruhový kanál DA75 | 11 Prechodový kus DA90/plochý | 18 Kus na pripojenie ventilov – vodorovný |
| 5 Oblúk 90° DA90 | 12 Prechod plochého kanálu na 2 x DA75 | 19 Podlahový vývod |
| 6 Oblúk 90° široká strana | 13 Prechod plochého kanálu na DA90 | 20 Križovací kus pre plochý kanál F50 |
| 7 Oblúk 90° DA75 | 14 Oblúk 90° úzka strana | |



1 Rozvodný systém – rúra EPP (125, 160, 180 mm)

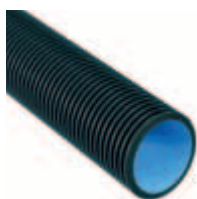

2 4 Kruhový plastový kanál R75/R90

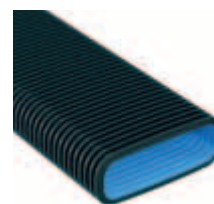

3 Plochý kanál F50 133 x 52



5 Oblúk 90° DA90



8 Spojovací prvok pre kruhový kanál DA90



11 Prechodný kus 90° DA90 / plochý kanál F50



13 Prechod plochého kanála na kruhové kanály 90 mm



16 Obojstranný kus na napojenie ventilov F50



19 Podlahový vývod



20 Križovací kus pre plochý kanál F50

Centrálny rozvod v pivnici alebo v podkroví

- Nízka náchylnosť k poruchám v dôsledku menšieho počtu rozvodov
- Nízka miera straty tlaku
- Rozvádzače je možné inštalovať na stene alebo strope v miestnosti inštalácie

Typická inštalácia

- Kanál s kruhovým prierezom, v podhlade
- Plochý kanál vo vrstve izolácie pod mazaninou v podlahe

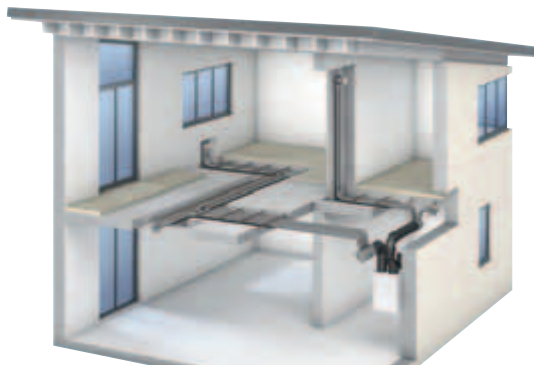

Decentrálny rozvod v rovine pokládky, na stene či strope

- Je možné nenápadné vedenie kanálov v miestnosti inštalácie vetrania
- Nízke priestorové nároky v miestnosti inštalácie
- Cenovo atraktívny

Typická inštalácia

- Plochý kanál vo vrstve izolácie podlahy
- Kanál s kruhovým prierezom, v podhlade

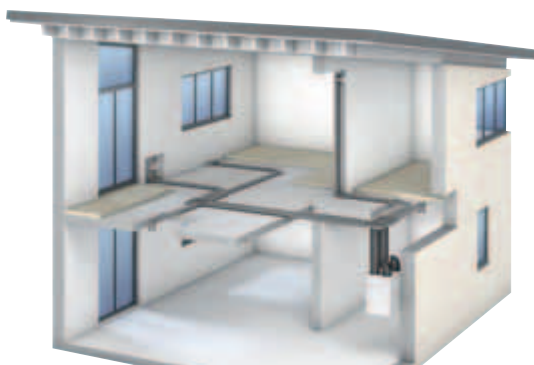

Kombinovaný centrálny a decentrálny rozvod

- Priestorovo nenáročná stúpačka
- Nízke priestorové nároky v miestnosti inštalácie vetrania
- Pružné vedenie kanálu v rovine rozvodu
- Všetky rozvádzače sa dajú pripevniť pružne na podlahe, na stene či strope



Pohodlné dizajnové clony

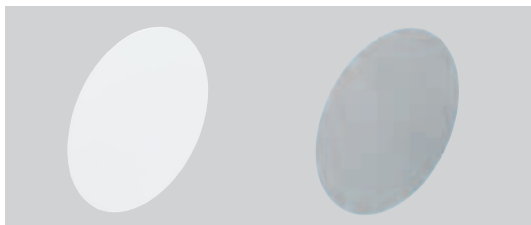

Kruhová dizajnová clona na privádzaný a odvádzaný vzduch, biela alebo vzhľad ušľachtilej ocele



Štvorcová dizajnová clona na privádzaný a odvádzaný vzduch, biela alebo vzhľad ušľachtilej ocele



Zaoblená dizajnová clona na priv. a odv. vzduch, biela



Hranatá dizajnová clona na priv. a odv. vzduch, biela



Eliptická dizajnová clona na priv. a odv. vzduch, biela

Ploché dizajnové clony

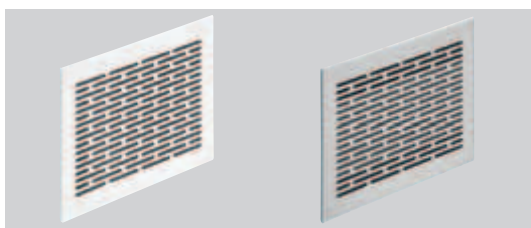

Clona na privádzaný a odvádzaný vzduch, biela alebo vzhľad ušľachtilej ocele

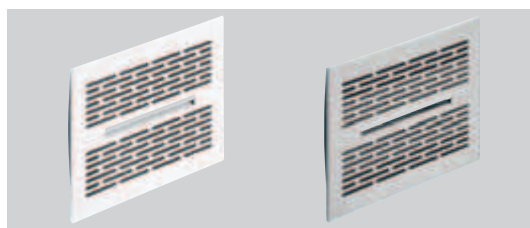

Clona so širokou výstupnou štrbinou, biela alebo vzhľad ušľachtilej ocele

Základné tanierové ventily

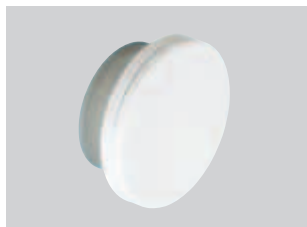

Ventil privádzaného a odvádzaného vzduchu, biely

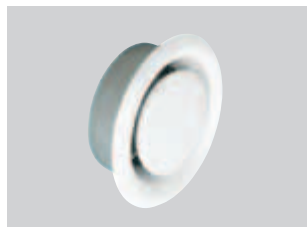

Ventil odvádzaného vzduchu, biely

Ventil odvádzaného vzduchu do kuchyne

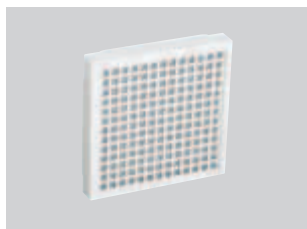

Ventil odvádzaného vzduchu do kuchyne z kovu, biely lak (integrováný filter tuku)

Nástenná výstupná mriežka

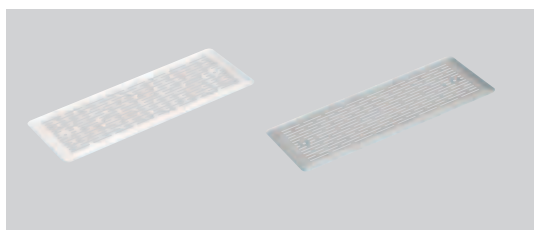

Krycia mriežka nástennej výstupnej krabice, biela alebo vzhľad ušľachtilej ocele

Podlahová výstupná mriežka

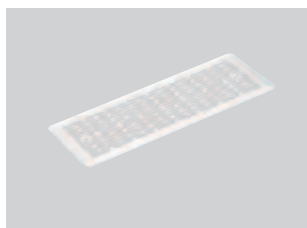

Krycia mriežka podlahovej výstupnej krabice z kovu, biely lak

Stenové priechodky

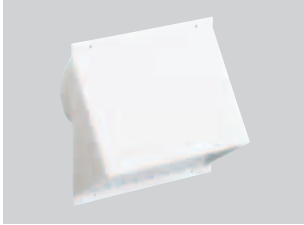

Priechodka vonkajšej steny, biela

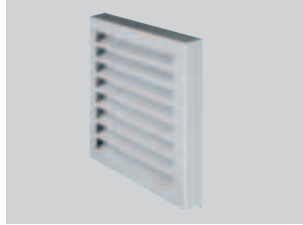

Priechodka vonkajšej steny, ušľachtilá oceľ

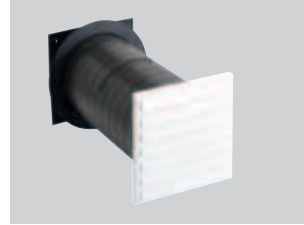

Priechodka vonkajšej steny s mriežkou na ochranu proti poveternostným vplyvom (pri pasívnych domoch)

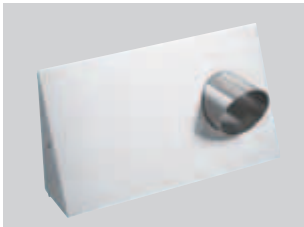

Kombinovaná priechodka pre vonkajší a odpadový vzduch

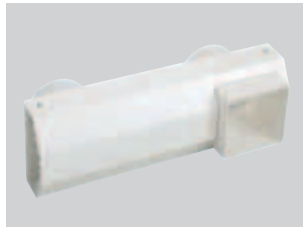

Kombinovaná priechodka pre vonkajší a odpadový vzduch pre Vitovent 200-C



Rozšírenie vonkajší / odpadový vzduch

Strešné priechodky



Strešná priechodka, čierna a škridlovo červená



Strešná priechodka, ušľachtilá oceľ (len šikmá strecha a pri pasívnych domoch)

**VITOVENT 200-D**

Riadené vetranie jednotlivých miestností
so spätným získavaním tepla
Max. objemový prietok vzduchu: 55 m³/h
Stupeň rekuperácie tepla: až 90 %

[Strana 30](#)

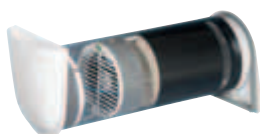
**VITOVENT 100-D**

Decentrálne vetranie so spätným získavaním tepla
Max. objemový prietok vzduchu: 46 m³/h
Stupeň rekuperácie tepla: až 91 %

[Strana 32](#)

Decentrálne vetracie systémy pre obytné priestory

Decentrálne vetranie obytných priestorov v starej, prípadne v existujúcej výstavbe

Pre neustále narastajúce náklady na energiu bytové spoločenstvá trvalo hľadajú možnosti energetickej obnovy bytových domov. Existujúce staré budovy sa rozsiahle modernizujú a poskytujú svojim obyvateľom nový komfort: napríklad vďaka novým, energetickejšie oknám a dverám a aj zateplením fasád či novému systému vykurovania s pohodlnejším zásobovaním teplotou vodou.

Táto sanácia však znamená, že aj staršie byty sú tak izolované, že už nedochádza k dostatočnej výmene čerstvého vzduchu. Následkom je vysoká vlhkosť vzduchu v miestnostiach, ktorá môže viesť k tvorbe plesní, práve v domoch so zateplenou fasádou. Ohrozenými miestami sú predovšetkým rohy miestností, ktoré priliehajú k vonkajším stenám a v ktorých kondenzuje vlhkosť. Vhodným riešením v týchto prípadoch je decentrálne vetranie so spätným získavaním tepla.

Decentrálne vetranie obytných priestorov

Decentrálne vetranie so spätným získavaním tepla zabezpečuje nielen potrebnú minimálnu výmenu vzduchu. Tým, že teplo sa získava z odvádzaného vzduchu naspäť a prenáša sa na studený vonkajší vzduch prúdiaci dovnútra, spotrebuje sa menej energie na vykurovanie. To zase znižuje náklady na vykurovanie a šetrí životné prostredie. Energia sa teda využíva veľmi efektívnym spôsobom.

K osobitostiam decentrálneho vetrania obytných priestorov patrí jeho pomerne jednoduchá inštalácia. Decentrálne vetracie jednotky sa dajú inštalovať cielene do jednotlivých miestností. Nie je potrebná inštalácia systému rozvodu vzduchu. K jednoduchej montáži je potrebné len prebúranie múru prípadne jadrový vrt cez vonkajšiu stenu príslušnej izby, a elektrické pripojenie. Pre bytové jednotky je možné použiť viacero zariadení navzájom nezávisle.

VÝHODY DECENTRÁLNEHO VETRANIA OBYTNÝCH PRIESTOROV:

- Konštantne dobrá klíma v miestnosti vďaka vetraniu
- Úspora energie vďaka efektívnemu využitiu tepla
- Ochrana pred poškodením plesňou a vlhkosťou

Dva decentrálne systémy

Pri decentrálnom vetraní sa zásadne rozlišuje medzi dvomi systémami. Pri kontinuálne pracujúcich systémoch má vetracie zariadenie dva ventilátory; jeden na privádzaný a jeden na odvádzaný vzduch. Spätné získavanie tepla je zabezpečené krížovým protiprúdovým výmenníkom tepla. Vďaka kontinuálne pracujúcim zariadeniam je možné ideálne vetrať jednotlivé miestnosti.

Pri striedavých ventilačných systémoch má každé vetracie zariadenie iba jeden ventilátor, takže ich je možné používať iba vo dvojici. Kým jedno zariadenie je v režime prívodu vzduchu, druhé dopravuje odvádzaný vzduch. Po 70 sekundách sa zmení smer vzduchu. Integrovaný keramický výmenník tepla uchováva energiu odvádzaného vzduchu a po zmene smeru ju uvoľňuje späť do privádzaného vzduchu. Tento systém je vhodný na vetranie celých bytových jednotiek. Podrobnosti nájdete tiež na 32. strane.

Vitovent 200-D

Kompaktné vetracie zariadenie Vitovent 200-D je dimenzované na kontrolované vetranie a odvetrávanie jednotlivých miestností. Dovnútra prúdiaci vzduch sa filtruje a prostredníctvom protiprúdneho výmenníka tepla sa ohreje teplom získaným zo vzduchu z miestnosti. Stupeň rekuperácie tepla z použitého vzduchu dosahuje až 90 percent. Za jednu hodinu dôjde takto k výmene až 55 m³ vzduchu. Pri použití viacerých zariadení možno realizovať komplexné vetracie koncepcie.

Na inštaláciu vetracieho zariadenia stačí otvor v obvodovej stene. Nie je potrebné inštalovať dodatočné vetracie kanály, stačí elektrická prípojka (230 V).

Pre rýchlú a hladkú inštaláciu sa tiež možno rozhodnúť medzi hranatou a okrúhlou formou stenového púzdra.

Vetracie zariadenie Vitovent 200-D je tiež veľmi vhodné napríklad na riešenie problémov s vlhkosťou v dôsledku modernizácie alebo na komfortné udržiavanie príjemnej klímy v miestnosti.

Súčasne sa rekuperáciou energie dosahuje úspora energie oproti klasickému vetraniu, čo znižuje aj náklady na vykurovanie. Ďalší komfort ponúka funkcia privádzaného vzduchu v lete: počas nočných hodín je možné do miestnosti privádzať chladný nočný vzduch.

Jednoduchá obsluha a údržba

Ovládacia jednotka je už integrovaná do vnútorného krytu. Výmena filtrov privádzaného a odvádzaného vzduchu, či čistenie a kontrola centrálnych komponentov je možná pohodlne z vnútra objektu.

Bezbatériový rádiový ovládací spínač (príslušenstvo) umožňuje komfortné prepínanie prevádzkových režimov jedného či viacerých zariadení súčasne. Táto piezoelektrická technológia nevyžaduje ani káble, ani batérie, takže je možné tento spínač inštalovať bez stavebných zásahov.

Cez snímač kvality vzduchu, ktorý je k dispozícii ako príslušenstvo, prebieha plynulá regulácia tichých a úsporných ventilátorov vo Vitovent 200-D v závislosti od kvality vzduchu. V automatickom režime ventilátory dosahujú len také otáčky, aké sú potrebné pre zdravú a príjemnú klímu v miestnosti.

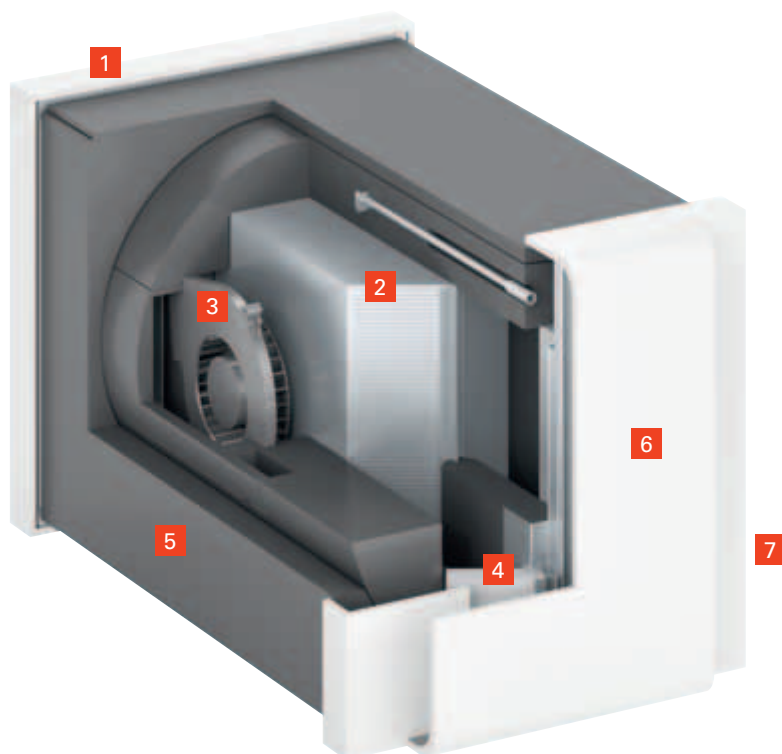

VITOVENT 200-D

- 1 Kryt na vonkajšej strane
- 2 Protiprúdový výmenník tepla
- 3 Ventilátor na jednosmerný prúd (vonkajší vzduch / privádzaný vzduch)
- 4 Filter odvádzaného vzduchu
- 5 Teleso z expandovaného polypropylénu (EPP)
- 6 Kryt na vnútornej strane
- 7 Ovládacia jednotka (na pravej strane)

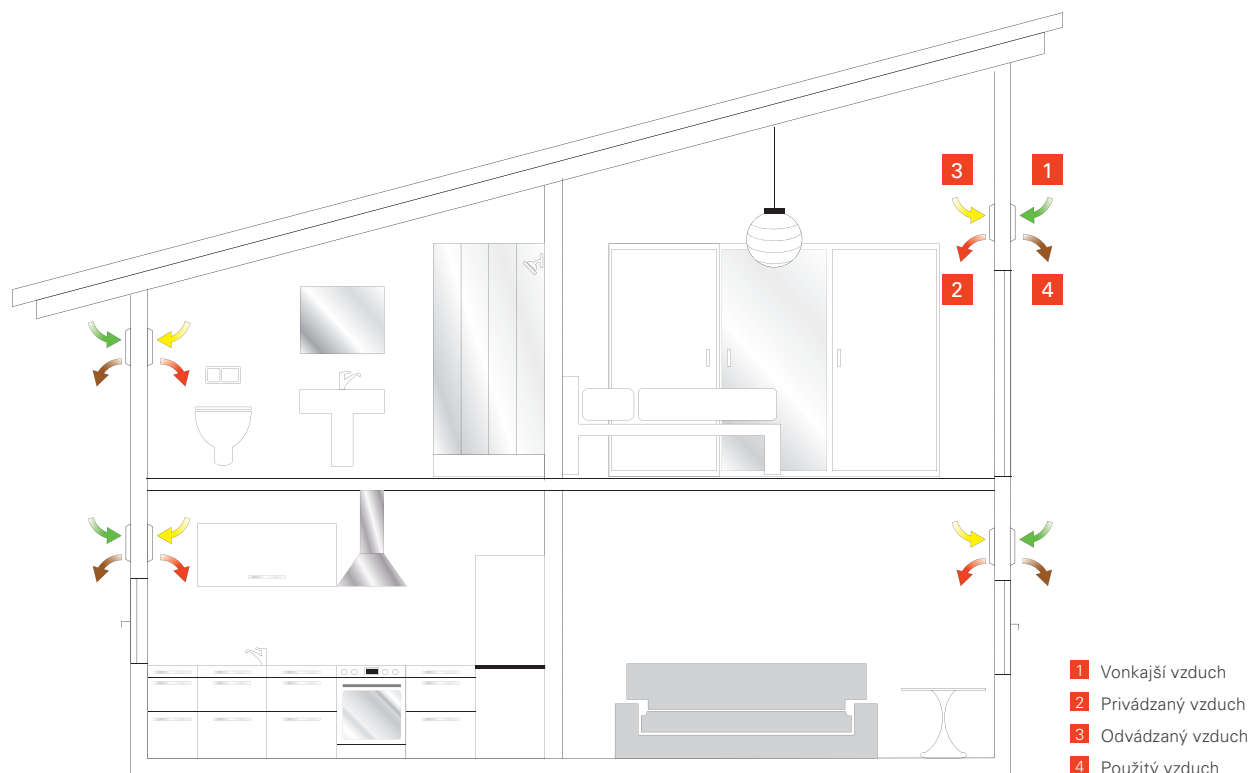

Možnosti zabudovania Vitovent 200-D



Kruhové stenové púzdro s krytom na vonkajšiu stenu



Štvorcové stenové púzdro s krytom na vonkajšiu stenu

VÝHODY NA PRVÝ POHĽAD

- + Stála prevádzka zabezpečuje príjemnú klímu v miestnosti.
- + Zníženie tepelných strát pri prívode čerstvého vzduchu vysokou mierou rekuperácie tepla z odvádzaného vzduchu prispieva k zníženiu nákladov na vykurovanie.
- + Tiché a úsporné ventilátory.
- + Vyvážené vlhkosťné pomery zabraňujú škodám na stavbe.
- + Jednoduchá inštalácia cez vonkajšiu stenu bez vzduchových kanálov – vhodné riešenie pre modernizácie ako aj novostavby.
- + Sada pre hrubú stavbu uľahčuje neskoršiu inštaláciu vetracieho zariadenia.
- + Ideálne pre alergikov, keďže dochádza k filtrovaniu vonkajšieho vzduchu cez sériovo dodávaný peľový filter.
- + Funkcia prívodu vzduchu zabezpečuje aj v lete príjemný chlad (typ HRM).
- + Ovládacia jednotka umožňuje jednoduchú reguláciu.
- + Uzavreté okná znamenajú zvýšenú odolnosť proti vlámaniu a menej hluku.

Technické údaje viď strana 37

Vitovent 100-D

Energetická sanácia staršej stavby je podporovaná aj kvôli rastúcim cenám energií. Modernizácia často zahŕňa aj výmenu okien a zateplenie budovy. Takto sa aj staré byty stávajú natoľko vzduchotesnými, že prísun čerstvého vzduchu už nie je zabezpečený v dostatočnej miere. Dôsledkom je vysoká vlhkosť vzduchu v miestnostiach, čo práve v prípade zateplených domov môže viesť k tvorbe zdraviu škodlivých plesní na stenách. Riešením je montáž bytových vetracích jednotiek.

Striedavá prevádzka s dvomi jednotkami

Decentrálna bytová vetracia jednotka Vitovent 100-D je mimoriadne vhodná na vetranie obývačiek, spální a detských izieb. Priebežná prevádzka vetracieho systému zabezpečuje v miestnostiach konštantnú výmenu vydýchaného vzduchu za čerstvý a súčasne reguluje vlhkosť vzduchu.

Takto pracujú v súčinnosti vždy aspoň dve jednotky Vitovent 100-D. Zatiaľ čo jedna jednotka vháňa čerstvý vzduch do miestnosti, druhá jednotka odsáva vydýchaný vzduch do exteriéru.

Vzduchom obsiahnuté teplo ohrieva zabudovaný keramický výmenník. Po cca. 70 sekundách sa zmení smer otáčok ventilátora a akumulované teplo je odovzdané čerstvému vzduchu.

Až 91-percentná rekuperácia tepla

Táto integrovaná rekuperácia tepla dosahuje u jednotky Vitovent 100-D až 91 percent, čo znamená citeľnú úsporu vykurovacích nákladov.

V lete je možné rekuperáciu tepla deaktivovať. Vtedy je do miestností cielene vháňaný chladný nočný vzduch.

Ovládanie cez dotykovú obrazovku

Na centrálné ovládanie jednotky Vitovent 100-D sa inštaluje v obytnom priestore ovládacia jednotka s dotykovým displejom. Výmenu vzduchu je možné prispôsobiť individuálne po miestnostiach alebo pre celý byt. Jedným dotykom si môžete vybrať zo šiestich prevádzkových režimov:

- Ovládanie stupňov vetrania
- Eco-režim (štandardná prevádzka s rekuperáciou tepla)
- Režim nárazového vetrania pri krátkodobo zvýšenej vlhkosti vzduchu
- Spánkový režim s krátkodobo vypnutým ventilátorom
- Prevetrávací režim na schladenie miestností počas noci
- Dovolenkový režim s najnižšou spotrebou elektriny
- Indikácia výmeny filtra

Ako alternatíva je k dispozícii ovládacia LED-jednotka s mimoriadne jednoduchým použitím pre základné funkcie. Umožňuje ovládanie eco-režimu ako aj prevetrávanie. Okrem toho indikuje aj výmenu filtra.

Na jednoduchú inštaláciu a doplnenie systému je k dispozícii rozsiahle príslušenstvo. Údržba jednotky Vitovent 100-D je možná priamo z obytného priestoru a bez použitia náradia.

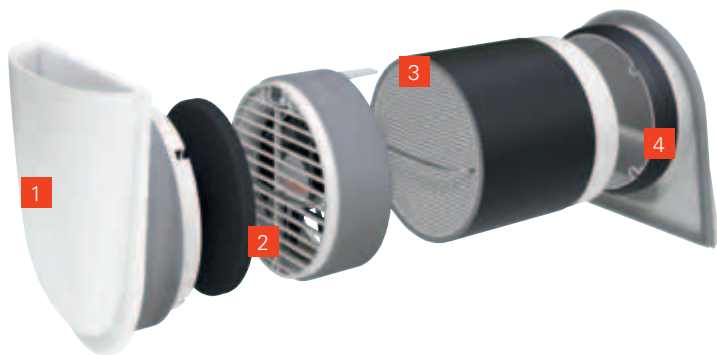

VITOVENT 100-D

- 1 Vnútrná stenová clona optimalizovaná na prúdenie s protihlukovou izoláciou (viacvrstvový hluk tlmiaci systém)
- 2 Ventilátor s reverzným chodom
- 3 Keramický výmenník tepla
- 4 Clona na vonkajšej stene



Ovládanie cez dotykový displej



VITOVENT 100-D

- 1** Prívod čerstvého vzduchu, ktorý je ohriaty teplom z rekuperačného výmenníka
- 2** Vetracie zóny (viacero miestností), zmena smeru v pevných časových intervaloch
- 3** Vetrание po miestnostiach
- 4** Odvod vlhkosti vzduchu a ohrev výmenníka tepla

VÝHODY NA PRVÝ POHLAD

- + Úspora nákladov na energie pomocou rekuperácie tepla.
- + Spofahlivá ochrana proti vlhkosti bez nutnosti pravidelného otvárania okien.
- + Jednoduchá obsluha cez dotykovú obrazovku či LED-jednotku.
- + Individuálne ovládanie výmeny vzduchu po miestnostiach alebo vetracích zónach.
- + Prevetrávací režim pre ochladzovanie vzduchu počas letných nocí.
- + Potreba malého prierazu cez vonkajšiu stenu s priemerom 162 mm.
- + Inštalácia v dvoch krokoch pomocou predmontážnej a dokončovacej sady.
- + Priame a krátke vedenie káblov dané hviezdicovou či kruhovou konfiguráciou.
- + Kódovacie konektory bez možnosti zámieny.

Technické údaje viď strana 37

Dlhá životnosť – jednoduchá údržba

Aj keď vetracie systémy Vitovent pracujú nenápadne a spoľahlivo, je potrebné ich (ako každé iné technické zariadenie) z času na čas podrobiť údržbe. Len pravidelne udržiavané zariadenia poskytujú rovnomerne vysokú kvalitu vzduchu odfiltrovaním prachu a peľov.

Servis vykonávaný prevádzkovateľom

Bytové vetracie systémy firmy Viessmann sú konštruované tak, aby prevádzkovateľ mohol potrebné servisné práce vykonávať bez problémov aj sám. Patria sem tieto činnosti:

- čistenie alebo výmena filtrov – raz alebo 2x ročne
- vynulovanie indikátora pre výmenu filtra
- rozpoznávanie chybových hlásení na regulácii (ako napr. potrebná výmena filtra)

Servisné hlásenia je možné kontrolovať komfortne prostredníctvom diaľkového ovládania samotného vetracieho zariadenia.

Odborná údržba

Rozsah a početnosť závisia napokon od rámcových podmienok (napr. od miesta bydliska). Na zabezpečenie stálej kvality zariadenia je potrebné každé dva roky nechať vykonať odbornou firmou nasledovné opatrenia:

- Výmena filtrov na vzduchových prietokoch a ventiloch
- Vyčistenie výmenníka tepla
- Vizuálna kontrola všetkých vzduchových prietokov a ventilov

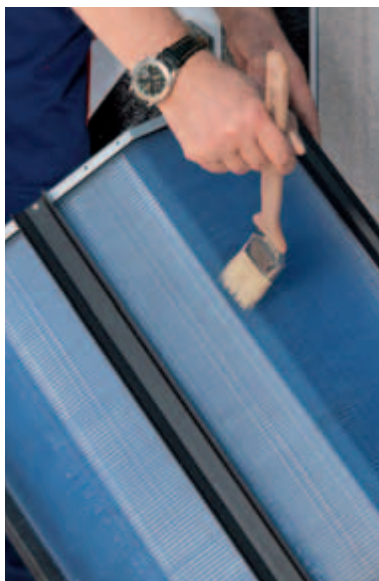

Jednoduchá údržba bytového vetracieho systému (tu na príklade jednotky Vitovent 300-W): Vizuálna kontrola filtrov (hore vľavo) a ich výmena pri silnom znečistení. Výmenník možno čistiť pomocou štetcov, vysávača alebo vysprchovaním.

VITOVENT 300-W



Vitovent 300-W	typ	H32S C225	H32S C325	H32S C400
Objemový prietok vzduchu	m ³ /h	225	325	400
Obytná plocha do cca.	m ²	160	320	440
Rozmery				
dĺžka x výška x šírka	mm	455 x 600 x 650	560 x 650 x 750	560 x 650 x 750
Hmotnosť	kg	29,5	41	42,5
Energetická trieda				
podľa nariadenia EU č. 1254/2014				
– ručné ovládanie	⏻	–	–	–
– časové ovládanie	🕒	A	A	A
– centrálné ovládanie podľa potreby	🏠	A+	A+	A+
– regulácia podľa miestnej kvality vzduchu	🌬️	A+	A+	A+
Druh výmenníka tepla				
– krížový protiprúdový		■	■	■
– entalpický protiprúdový (príslušenstvo)		■	■	■
Typ filtra (vstupný/odv. vzduch)				
– vonkajší vzduchový filter (stav dodávky/príslušenstvo)		G4/F7	G4/F7	G4/F7
– filter na odvádzaný vzduch (stav dodávky/príslušenstvo)		G4/G4	G4/G4	G4/G4
Rekuperácia tepla (EN 308:1997)	%	do 94	do 98	do 99
Elektrický predhrievací register	kW	0,7	1,0	1,0
Obsluha s				
– diaľkové ovládanie, typ LB1		■	■	■
– tepelné čerpadlá Vitocal		■	■	■
Certifikovaný Passivhaus Institut		■	■	■
Oblasti použitia				
– novostavba		■	■	■
– rodinný dom/dvojrodinný dom		■	■	■

VITOVENT 200-W

Vitovent 200-W	typ	H22S A300
Objemový prietok vzduchu do cca.	m ³ /h	300
Obytná plocha do cca.	m ²	230
Rozmery		
dĺžka (hĺbka)	mm	523
šírka	mm	677
výška (s otvoreným ovládaním)	mm	843
Hmotnosť	kg	39
Energetická trieda		
podľa nariadenia EU č. 1254/2014		
– ručné ovládanie	⏻	A
– časové ovládanie	🕒	A
– centrálné ovládanie podľa potreby	🏠	A
– kontrola podľa miestnych potrieb	🌬️	–
Typ výmenníka tepla		
– protiprúdový		■
– entalpický protiprúdový (príslušenstvo)		■
Typ filtra (priv./odv. vzduch)		
– rozsah dodávky		G4/G4
– príslušenstvo		F7/G4
Rekuperácia (EN 308 : 1997)	%	až 90
Elektrický predhrievací register	kW	1,0
Oblasti použitia		
– novostavba		■
– rodinný dom/dvojrodinný dom		■





VITOAIR FS

Vitoair FS	typ	300E
Objemový prietok vzduchu do cca.	m ³ /h	300
Obytná plocha do cca.	m ²	310
Rozmery (dĺžka x výška x šírka)	mm	1254 x 248 x 808
Hmotnosť	kg	51,5
Energetická trieda podľa nariadenia EU č. 1254/2014		
– ručné ovládanie		A
– časové ovládanie		A
– centrálné ovládanie podľa potreby		A
Druh výmenníka tepla – entalpický protiprúdový		■
Trieda filtra podľa ISO 16890 prívod vzduchu		
– stav pri dodávke ISO Coarse 60 %		
– príslušenstvo ISO ePM1 50 %		
odvod vzduchu		
– stav pri dodávke ISO Coarse 60 %		
Rekuperácia tepla	%	do 80 %
Obsluha s		
– aplikácia ViCare		■
– stupňový ovládač		■
– tepelné čerpadlo		■
Oblasti použitia		
– novostavba		■
– modernizácia		■
– bytový dom		■



VITOVENT 200-C

Vitovent 200-C	typ	H11S A200
Objemový prietok vzduchu do cca.	m ³ /h	200
Obytná plocha do cca.	m ²	120
Rozmery (dĺžka x výška x šírka)	mm	1000 x 300 x 650
Hmotnosť	kg	20
Energetická trieda podľa nariadenia EU č. 1254/2014		
– ručné ovládanie		A
– časové ovládanie		A
– centrálné ovládanie podľa potreby		A
Druh výmenníka tepla – krížový protiprúdový – entalpický protiprúdový (príslušenstvo)		■
Typ filtra (priv./odv. vzduch) – rozsah dodávky – príslušenstvo		G4/G4 F7/G4
Rekuperácia tepla	%	do 90
Elektrický predhrievací register	kW	1,5
Obsluha s		
– diaľkové ovládanie, typ LB1		■
– stupňový ovládač		■
– tepelné čerpadlá		■
Certifikovaný Passivhaus Institut		–
Oblasti použitia		
– novostavba		■
– modernizácia		■
– bytový dom		■

Poznámka typ filtra!
G4 = ISO Coarse 65 %
F7 = ISO ePM1 70 %



VITOVENT 200-D

Vitovent 200-D	typ	HR B55	HRM B55	HRV B55
Objemový prietok vzduchu do cca.	m ³ /h	55	55	45
Individuálne miestnosti do cca.	m ²	25	25	25
Rozmery (dĺžka x výška x šírka)	mm	340 x 340 x 70	340 x 340 x 70	340 x 340 x 70
Hmotnosť	kg	4	4	4,3
Energetická trieda podľa nariadenia EU č. 811/2013				
– ručné ovládanie		B	B	B
– časové ovládanie		–	–	–
– centrálné ovládanie podľa potreby		–	–	–
– regulácia podľa priestorovej kvality vzduchu		–	A	A
Triedy filtrov podľa EN 779				
– filter privádzaného vzduchu		F7	F7	F7
– filter odvádzaného vzduchu		G4	G4	G4
Rekuperácia tepla	%	do 83	do 83	do 83
Integrovaný el. ohrievač (260 W)		–	–	■
Oblasti použitia				
– novostavba		■	■	■
– modernizácia		■	■	■
– bytový dom		■	■	■

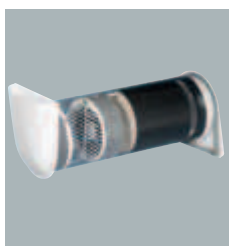

VITOVENT 100-D



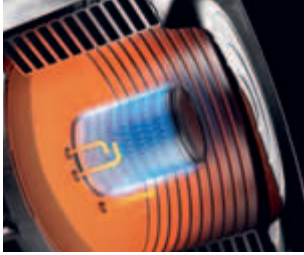

Vitovent 100-D	typ	H00E A45
Maximálny objemový prietok vzduchu	m ³ /h	46
Rozmery šírka x výška x hĺbka (vnútorná výustka)	mm	200 x 200 x 45
montážny otvor	mm	162
minimálna hĺbka steny	mm	325
Energetická trieda podľa nariadenia EU č. 1254/2014		
– ručné ovládanie		A
– časové ovládanie		A
– centrálné ovládanie podľa potreby		–
Triedy filtrov podľa EN 779		G3
Stupeň rekuperácie tepla	%	do 91
Oblasti použitia		
– novostavba		■
– modernizácia		■
– bytový dom		■



Technológia, ktorá je pripravená na budúcnosť:

Horák MatriX Plus špeciálne vyvinutý spoločnosťou Viessmann zohráva kľúčovú úlohu pri využívaní vodíka ako zdroja energie.

 | H₂ READY · 20%

Služby Value added services	Viessmann Servis Plus Viessmann Share ...
Digitálne služby Digital services	 ViCare  ViGuide ...
Konektivita & platformy Connectivity & platforms	 Connectivity Inside  Energy Management Inside Vitoconnect ...
Produkty & systémy Products & systems	

Hladká integrácia produktov a systémov s digitálnymi službami pre prevádzkovateľov zariadení a špecializovaných partnerov

Viessmann je jedným z popredných poskytovateľov klimatických riešení pre všetky obytné priestory. „Integrovaná ponuka riešení Viessmann“ umožňuje bezproblémové vzájomné prepojenie produktov a systémov prostredníctvom digitálnych platforiem a klimatických (vykurovanie, chladenie a kvalita vzduchu) a chladiacích riešení. Všetky riešenia sú založené na obnoviteľných energiách a maximálnej účinnosti.

Všetky aktivity rodinnej spoločnosti Viessmann založenej v roku 1917 vychádzajú z hlavného poslania spoločnosti „We create living spaces for generations to come“. Za vytváranie životného priestoru pre budúce generácie je zodpovedných 12 750 členov silnej rodiny Viessmann na celom svete.



Vytvárame životný priestor pre budúce generácie.



Partner odborných remesiel č. 1 – po 15. raz za sebou

Skutočné partnerstvo

K ucelenej ponuke spoločnosti Viessmann patrí rozsiahla paleta sprievodných služieb. Viessmann Akadémia poskytuje svojim obchodným partnerom rozsiahly program školení pre technické či ďalšie vzdelávanie.

Prostredníctvom svojich digitálnych služieb ponúka Viessmann inovatívne riešenia, napr. pre obsluhu a monitorovanie vykurovacích systémov cez smartfón. Prevádzkovateľ tým získa zvýšenú mieru bezpečnosti, ako aj komfortu. Odborná kúrenárska firma má vďaka týmto digitálnym službám prevádzkové zariadenia stále pod dohľadom.



Ako rodinná spoločnosť štvrtej generácie myslíme dlhodobo: Spolu vytvárame životný priestor pre dnešnú a budúce generácie. Tento hlavný princíp formuje konanie všetkých členov veľkej rodiny Viessmann.

SKUPINA VIESSMANN V ČÍSLACH

1917

— založenie firmy

12 750

— počet zamestnancov

2,80

— obrat skupiny (v miliardách Eur)

54

— podiel exportu (%)

22

— výrobných závodov
v 12 krajinách

71

— predajných organizácií
v 34 krajinách

120

— predajných pobočiek na celom svete



Viessmann, s.r.o.
Ivanská cesta 30/A
821 04 Bratislava
telefón: (02) 32 23 01 00
www.viessmann.sk

Vaša špecializovaná kúrenárska firma

9442 111-6 SK 04/2022

Obsah je chránený autorskými právami.
Kopírovanie a akékoľvek iné využívanie
len s predchádzajúcim súhlasom.
Technické zmeny vyhradené.
